

## Eifel T bejárati ajtó küszöb Termék ismertetés

### Alkalmazási tartomány

- fa- és műanyag bejárati ajtókhoz
- kifelé és befelé nyíló ajtókhoz
- újépítés és felújítás esetén is alkalmazható

### Termék tulajdonságok

- DIN 18040 szabvány szerinti akadálymentesség
- Küszöbmagasság 20 mm
- Csapóeső ellen szigetel, ift minősítés
- Megfelel a DIN 4108-4 hőszigetelési szabványnak
- Rejtett csavarozás
- 15 különböző beépítési mélység (40 mm – 140 mm)
- Kiváló UV- és kopásállóság

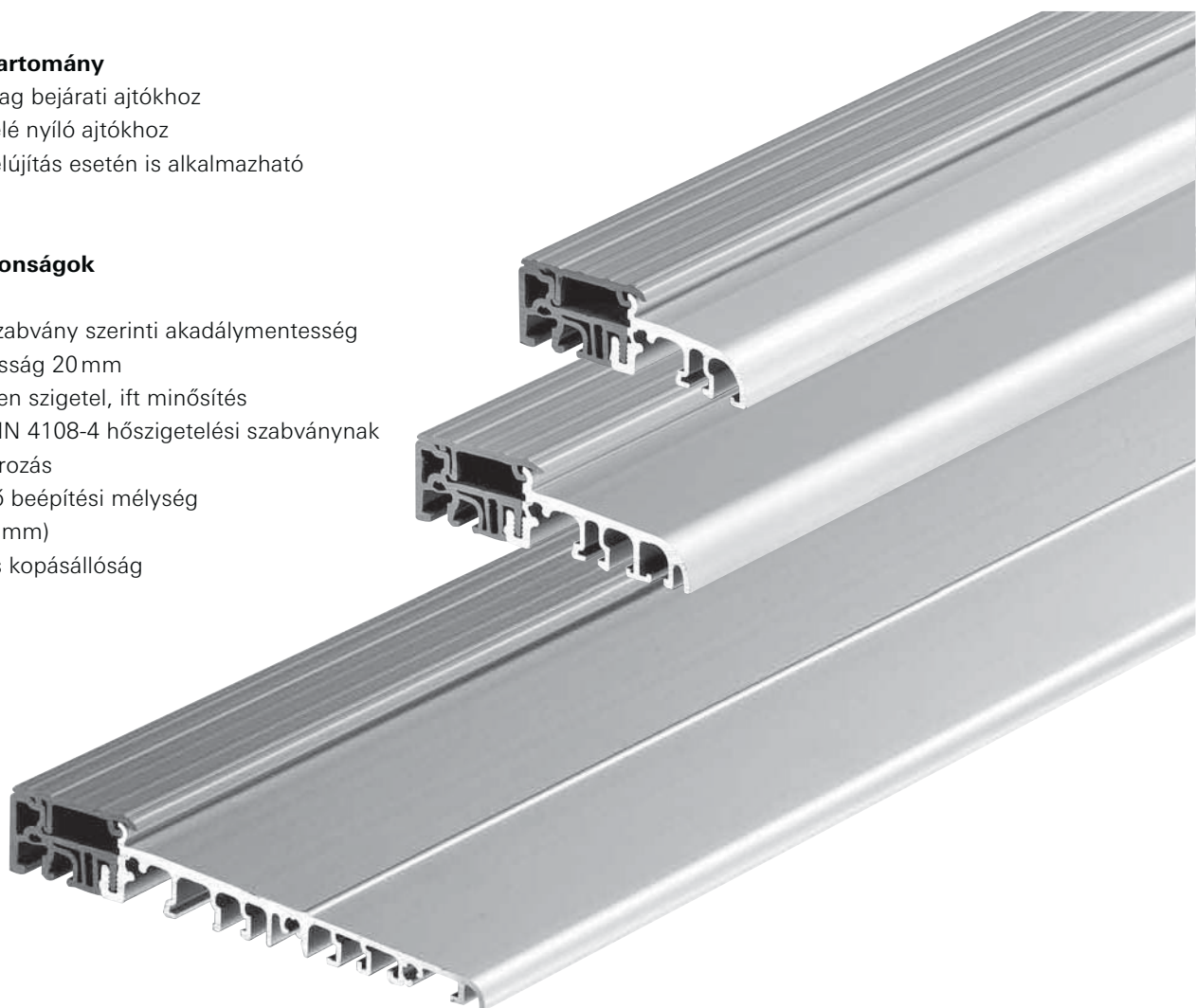

Eifel T küszöb műanyaghoz

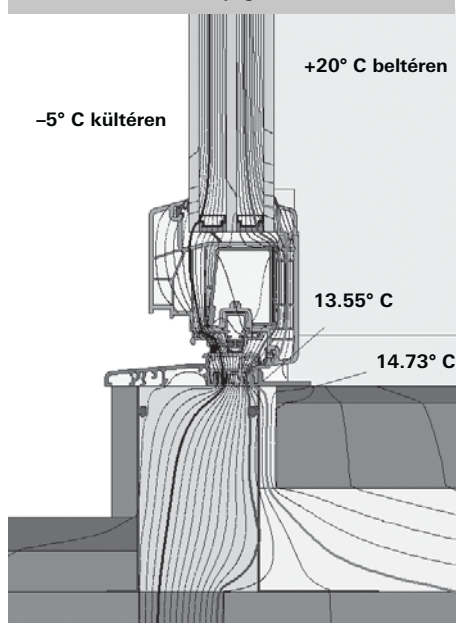

Eifel T küszöb fához

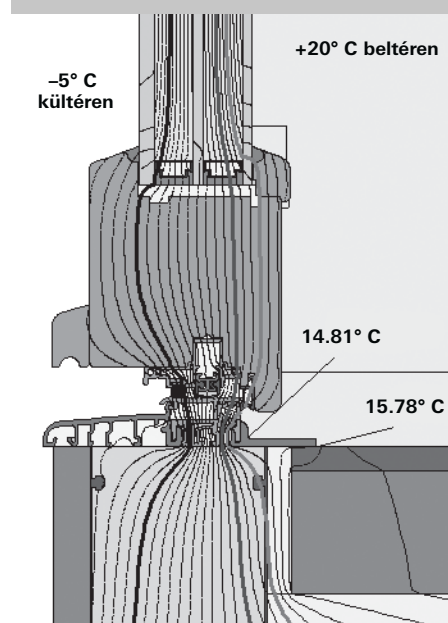

## Eifel TB teraszajtó küszöb Termék ismertetés

### Alkalmazási tartomány

- fa- és műanyag bukó-nyíló terasz ajtókhöz
- újépítés és felújítás esetén is alkalmazható

### Termék tulajdonságok

- DIN 18040 szabvány szerinti akadálymentesség
- Küszöbmagasság 20 mm
- Csapóeső ellen szigetel
- Megfelel a DIN 4108-4 hőszigetelési szabványnak
- Rejtett csavarozás
- 15 különböző beépítési mélység (40 mm – 140 mm)
- Bordázott kivitel
- Kiváló UV- és kopásállóság

### Záródarab hely – Eifel TB

Stabil, síkba illeszkedő záródarab elhelyezés a profil megmunkálása nélkül.

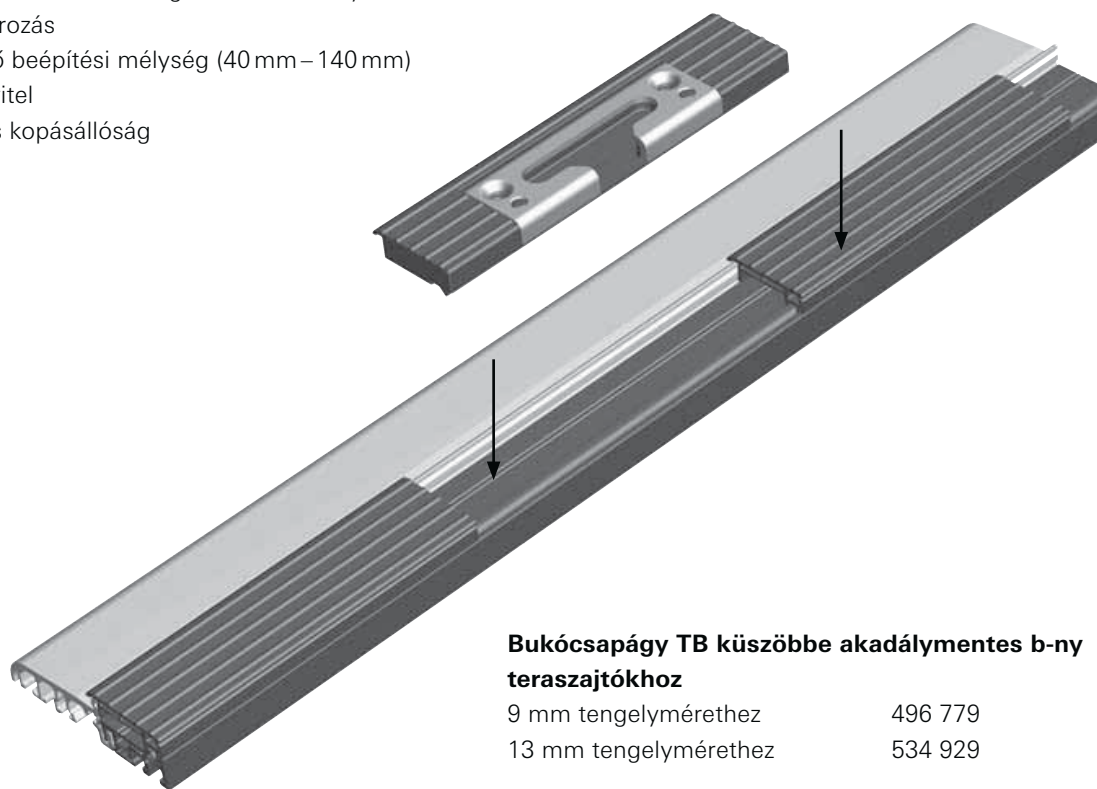

### Bukócsapágy TB küszöbbe akadálymentes b-ny teraszajtókhöz

9 mm tengelymérethez	496 779
13 mm tengelymérethez	534 929

### Hőszigetelés DIN 4108-4 szabvány szerint

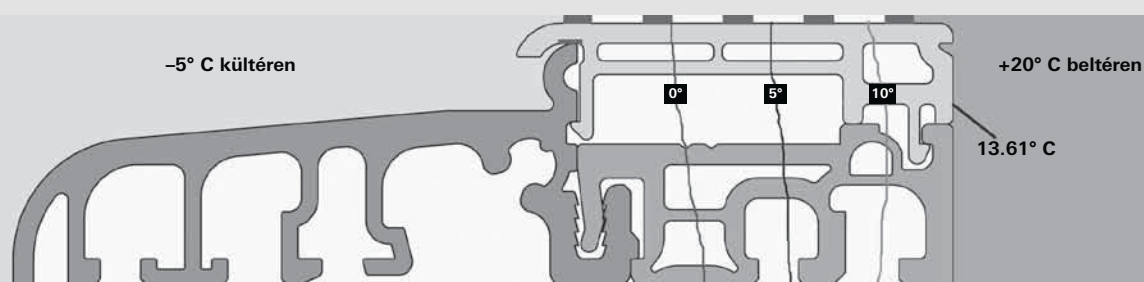

# Eifel T bejárati ajtó küszöb

## Cikk áttekintés



### Eifel 40 T – bordázott felület

Megnevezés	Hossz	Felület	Cikkszám	CsE
40 T bordázott	6 m	E6/C-0 / fekete	<b>542655</b>	60 m
40 T bordázott	6 m	E6/C-0 / szürke	<b>542656</b>	60 m

40 T bordázott	1,18 m	E6/C-0 / fekete	<b>542658</b>	5 db
40 T bordázott	1,18 m	E6/C-0 / szürke	<b>542659</b>	5 db

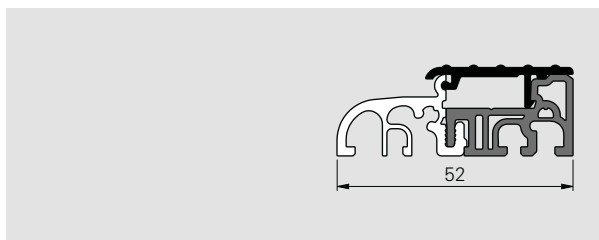

### Eifel 52 T – bordázott felület

Megnevezés	Hossz	Felület	Cikkszám	CsE
52 T bordázott	6 m	E6/C-0 / fekete	<b>544931</b>	60 m
52 T bordázott	6 m	E6/C-0 / szürke	<b>544932</b>	60 m

52 T bordázott	1,18 m	E6/C-0 / fekete	<b>544934</b>	5 db
52 T bordázott	1,18 m	E6/C-0 / szürke	<b>544935</b>	5 db

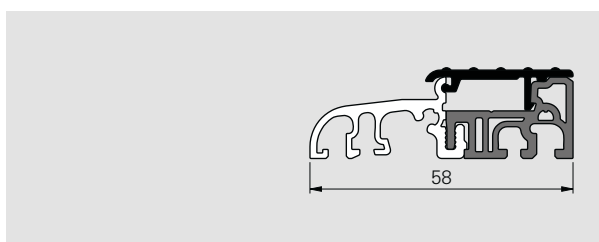

### Eifel 58 T – bordázott felület

Megnevezés	Hossz	Felület	Cikkszám	CsE
58 T bordázott	6 m	E6/C-0 / fekete	<b>542664</b>	60 m
58 T bordázott	6 m	E6/C-0 / szürke	<b>542665</b>	60 m

58 T bordázott	1,18 m	E6/C-0 / fekete	<b>542667</b>	5 db
58 T bordázott	1,18 m	E6/C-0 / szürke	<b>542668</b>	5 db

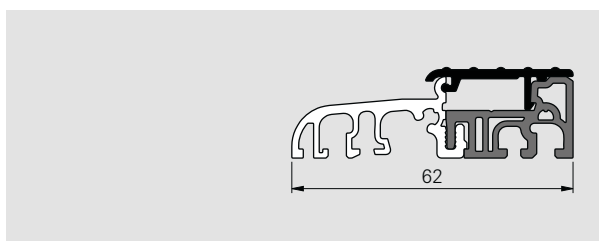

### Eifel 62 T – bordázott felület

Megnevezés	Hossz	Felület	Cikkszám	CsE
62 T bordázott	6 m	E6/C-0 / fekete	<b>542681</b>	60 m
62 T bordázott	6 m	E6/C-0 / szürke	<b>542682</b>	60 m

62 T bordázott	1,18 m	E6/C-0 / fekete	<b>542684</b>	5 db
62 T bordázott	1,18 m	E6/C-0 / szürke	<b>542685</b>	5 db

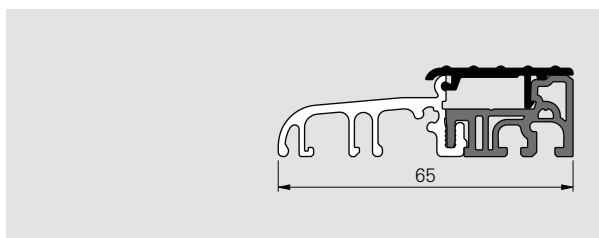

### Eifel 65 T – bordázott felület

Megnevezés	Hossz	Felület	Cikkszám	CsE
65 T bordázott	6 m	E6/C-0 / fekete	<b>542756</b>	60 m
65 T bordázott	6 m	E6/C-0 / szürke	<b>542757</b>	60 m

65 T bordázott	1,18 m	E6/C-0 / fekete	<b>542759</b>	5 db
65 T bordázott	1,18 m	E6/C-0 / szürke	<b>542760</b>	5 db

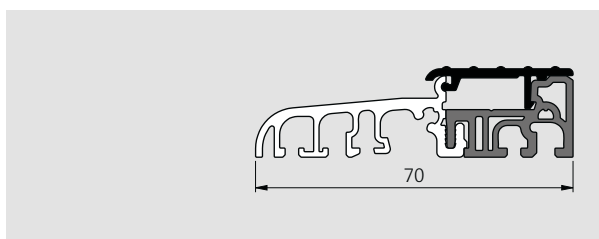

### Eifel 70 T – bordázott felület

Megnevezés	Hossz	Felület	Cikkszám	CsE
70 T bordázott	6 m	E6/C-0 / fekete	<b>542696</b>	60 m
70 T bordázott	6 m	E6/C-0 / szürke	<b>542697</b>	60 m

70 T bordázott	1,18 m	E6/C-0 / fekete	<b>542699</b>	5 db
70 T bordázott	1,18 m	E6/C-0 / szürke	<b>542700</b>	5 db

## Eifel T bejárati ajtó küszöb

### Cikk áttekintés

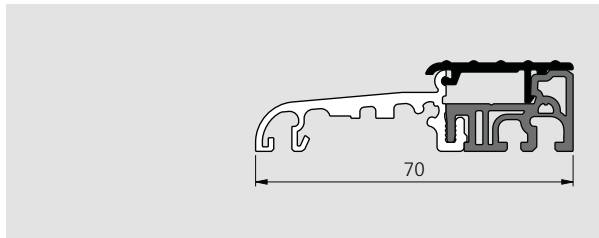

#### Eifel 70 T II – bordázott felület

Megnevezés	Hossz	Felület	Cikkszám	CsE
70 T II bordázott	6 m	E6/C-0 / fekete	<b>546456</b>	60 m
70 T II bordázott	6 m	E6/C-0 / szürke	<b>546457</b>	60 m

70 T II bordázott	1,18 m	E6/C-0 / fekete	<b>546459</b>	5 db
70 T II bordázott	1,18 m	E6/C-0 / szürke	<b>546460</b>	5 db

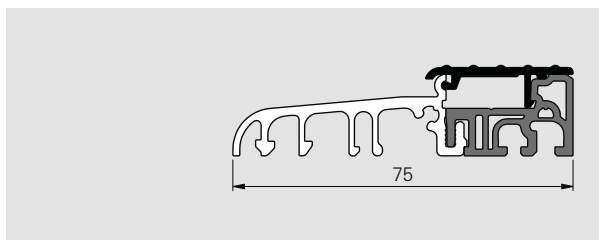

#### Eifel 75 T – bordázott felület

Megnevezés	Hossz	Felület	Cikkszám	CsE
75 T bordázott	6 m	E6/C-0 / fekete	<b>542765</b>	60 m
75 T bordázott	6 m	E6/C-0 / szürke	<b>542766</b>	60 m

75 T bordázott	1,18 m	E6/C-0 / fekete	<b>542768</b>	5 db
75 T bordázott	1,18 m	E6/C-0 / szürke	<b>542769</b>	5 db

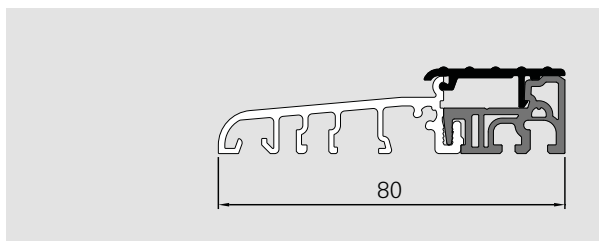

#### Eifel 80 T – bordázott felület

Megnevezés	Hossz	Felület	Cikkszám	CsE
80 T bordázott	6 m	E6/C-0 / fekete	<b>542713</b>	60 m
80 T bordázott	6 m	E6/C-0 / szürke	<b>542714</b>	60 m

80 T bordázott	1,18 m	E6/C-0 / fekete	<b>542716</b>	5 db
80 T bordázott	1,18 m	E6/C-0 / szürke	<b>542717</b>	5 db

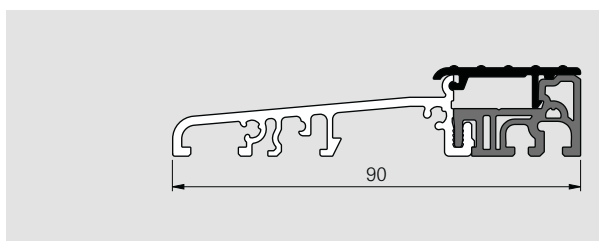

#### Eifel 90 T – bordázott felület

Megnevezés	Hossz	Felület	Cikkszám	CsE
90 T bordázott	6 m	E6/C-0 / fekete	<b>547517</b>	60 m
90 T bordázott	6 m	E6/C-0 / szürke	<b>547518</b>	60 m

90 T bordázott	1,18 m	E6/C-0 / fekete	<b>547520</b>	5 db
90 T bordázott	1,18 m	E6/C-0 / szürke	<b>547521</b>	5 db

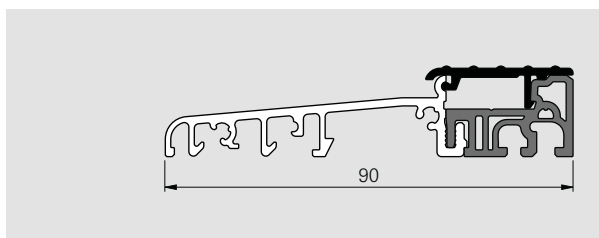

#### Eifel 90 T III – bordázott felület

Megnevezés	Hossz	Felület	Cikkszám	CsE
90 T III bordázott	6 m	E6/C-0 / fekete	<b>549655</b>	60 m
90 T III bordázott	6 m	E6/C-0 / szürke	<b>549656</b>	60 m

90 T III bordázott	1,18 m	E6/C-0 / fekete	<b>549661</b>	5 db
90 T III bordázott	1,18 m	E6/C-0 / szürke	<b>549662</b>	5 db

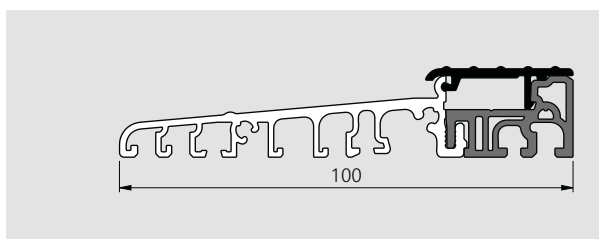

#### Eifel 100 T – bordázott felület

Megnevezés	Hossz	Felület	Cikkszám	CsE
100 T bordázott	6 m	E6/C-0 / fekete	<b>542722</b>	30 m
100 T bordázott	6 m	E6/C-0 / szürke	<b>542723</b>	30 m

100 T bordázott	1,18 m	E6/C-0 / fekete	<b>542725</b>	5 db
100 T bordázott	1,18 m	E6/C-0 / szürke	<b>542726</b>	5 db

# Eifel TB teraszajtó küszöb

## Cikk áttekintés

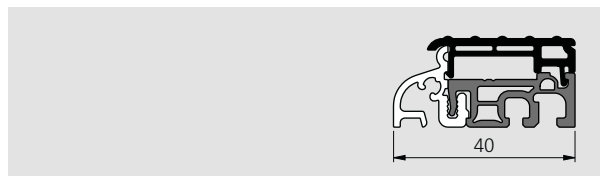

### Eifel 40 TB – bordázott felület

Megnevezés	Hossz	Felület	Cikkszám	CsE
40 TB bordázott	6 m	E6/C-0 / szürke	<b>549270</b>	60 m
40 TB bordázott	1,18 m	E6/C-0 / szürke	<b>549279</b>	5 db

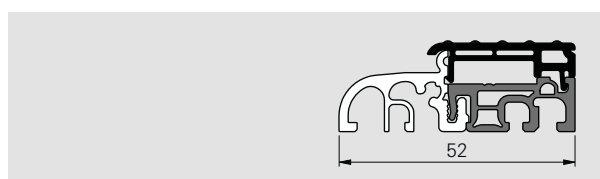

### Eifel 52 TB – bordázott felület

Megnevezés	Hossz	Felület	Cikkszám	CsE
52 TB bordázott	6 m	E6/C-0 / szürke	<b>549271</b>	60 m
52 TB bordázott	1,18 m	E6/C-0 / szürke	<b>549280</b>	5 db

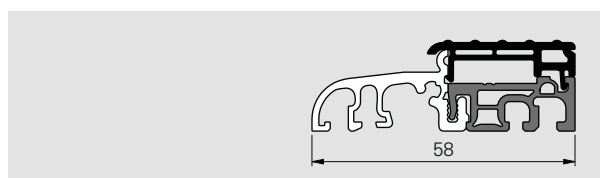

### Eifel 58 TB – bordázott felület

Megnevezés	Hossz	Felület	Cikkszám	CsE
58 TB bordázott	6 m	E6/C-0 / szürke	<b>549272</b>	60 m
58 TB bordázott	1,18 m	E6/C-0 / szürke	<b>549281</b>	5 db

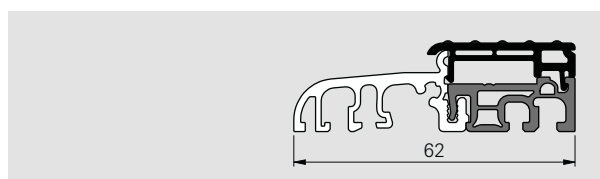

### Eifel 62 TB – bordázott felület

Megnevezés	Hossz	Felület	Cikkszám	CsE
62 TB bordázott	6 m	E6/C-0 / szürke	<b>549273</b>	60 m
62 TB bordázott	1,18 m	E6/C-0 / szürke	<b>549282</b>	5 db

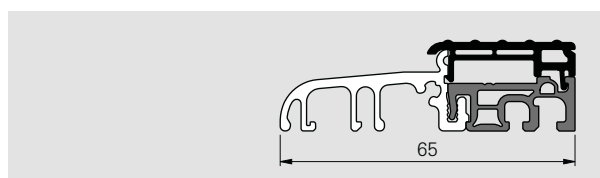

### Eifel 65 TB – bordázott felület

Megnevezés	Hossz	Felület	Cikkszám	CsE
65 TB bordázott	6 m	E6/C-0 / szürke	<b>549274</b>	60 m
65 TB bordázott	1,18 m	E6/C-0 / szürke	<b>549283</b>	5 db

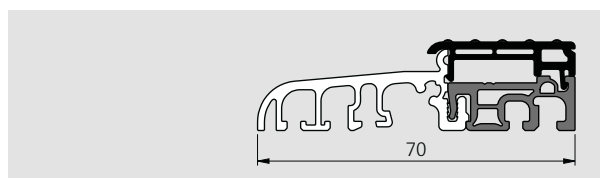

### Eifel 70 TB – bordázott felület

Megnevezés	Hossz	Felület	Cikkszám	CsE
70 TB bordázott	6 m	E6/C-0 / szürke	<b>548521</b>	60 m
70 TB bordázott	1,18 m	E6/C-0 / szürke	<b>549046</b>	5 db

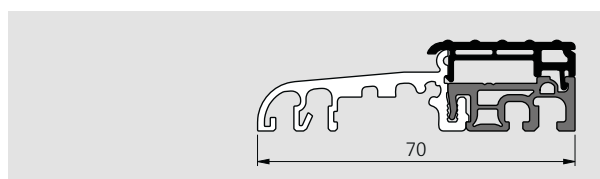

### Eifel 70 TB II – bordázott felület

Megnevezés	Hossz	Felület	Cikkszám	CsE
70 TB II bordázott	6 m	E6/C-0 / szürke	<b>549201</b>	60 m
70 TB II bordázott	1,18 m	E6/C-0 / szürke	<b>549202</b>	5 db

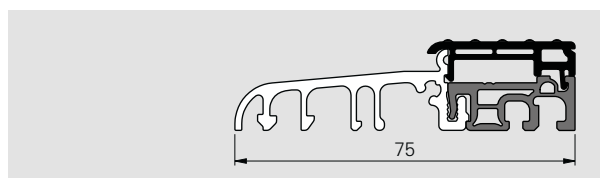

### Eifel 75 TB – bordázott felület

Megnevezés	Hossz	Felület	Cikkszám	CsE
75 TB bordázott	6 m	E6/C-0 / szürke	<b>548522</b>	60 m
75 TB bordázott	1,18 m	E6/C-0 / szürke	<b>549047</b>	5 db

## Eifel TB teraszajtó küszöb

### Cikk áttekintés

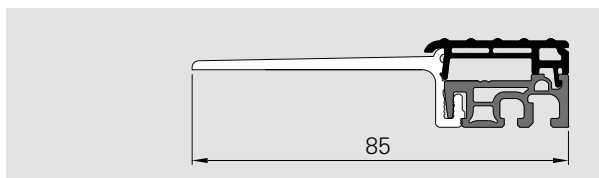
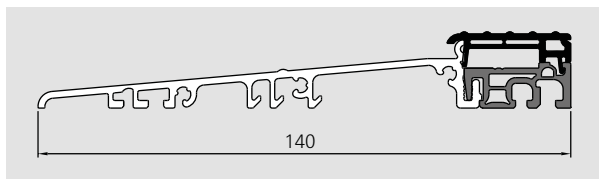
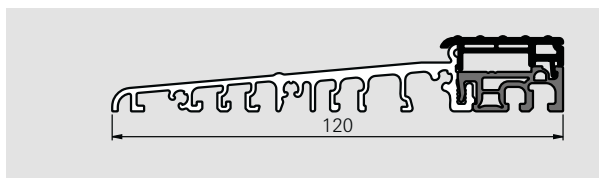
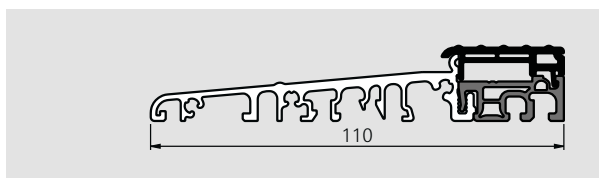
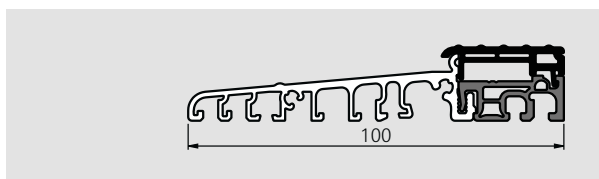
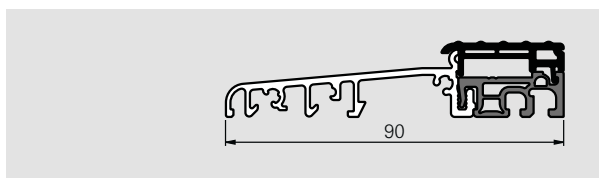
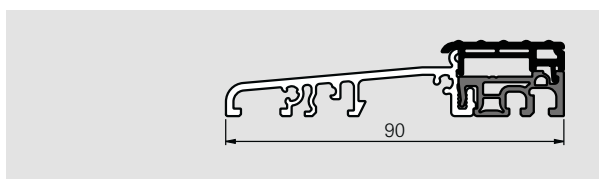
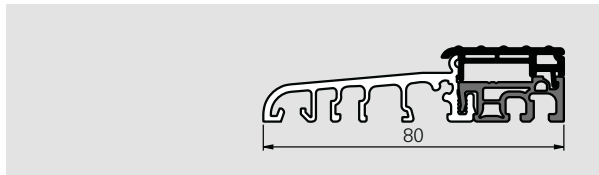

#### Eifel 80 TB – bordázott felület

Megnevezés	Hossz	Felület	Cikkszám	CsE
80 TB bordázott	6 m	E6/C-0 / szürke	<b>548523</b>	60 m
80 TB bordázott	1,18 m	E6/C-0 / szürke	<b>549048</b>	5 db

#### Eifel 90 TB – bordázott felület

Megnevezés	Hossz	Felület	Cikkszám	CsE
90 TB bordázott	6 m	E6/C-0 / szürke	<b>549275</b>	60 m
90 TB bordázott	1,18 m	E6/C-0 / szürke	<b>549284</b>	5 db

#### Eifel 90 TB III – bordázott felület

Megnevezés	Hossz	Felület	Cikkszám	CsE
90 TB III bordázott	6 m	E6/C-0 / szürke	<b>549672</b>	60 m
90 TB III bordázott	1,18 m	E6/C-0 / szürke	<b>549673</b>	5 db

#### Eifel 100 TB – bordázott felület

Megnevezés	Hossz	Felület	Cikkszám	CsE
100 TB bordázott	6 m	E6/C-0 / szürke	<b>549276</b>	30 m
100 TB bordázott	1,18 m	E6/C-0 / szürke	<b>549285</b>	5 db

#### Eifel 110 TB – bordázott felület

Megnevezés	Hossz	Felület	Cikkszám	CsE
110 TB bordázott	6 m	E6/C-0 / szürke	<b>549277</b>	30 m
110 TB bordázott	1,18 m	E6/C-0 / szürke	<b>549286</b>	5 db

#### Eifel 120 TB – bordázott felület

Megnevezés	Hossz	Felület	Cikkszám	CsE
120 TB bordázott	6 m	E6/C-0 / szürke	<b>549278</b>	30 m
120 TB bordázott	1,18 m	E6/C-0 / szürke	<b>549287</b>	5 db

#### Eifel 140 TB III – bordázott felület

Megnevezés	Hossz	Felület	Cikkszám	CsE
140 TB III bordázott	6 m	E6/C-0 / szürke	<b>605726</b>	30 m
140 TB III bordázott	1,18 m	E6/C-0 / szürke	<b>605727</b>	5 db

#### Eifel RS 85 TB – bordázott felület

Megnevezés	Hossz	Felület	Cikkszám	CsE
RS 85 TB bordázott	6 m	E6/C-0 / szürke	<b>623601</b>	60 m



## Eifel TB kifelé nyíló teraszajtó küszöb

## Cikk áttekintés

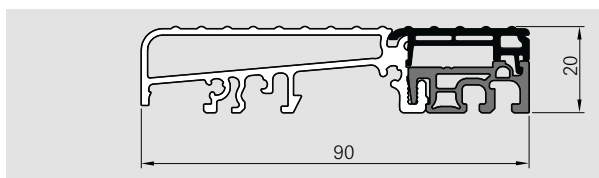
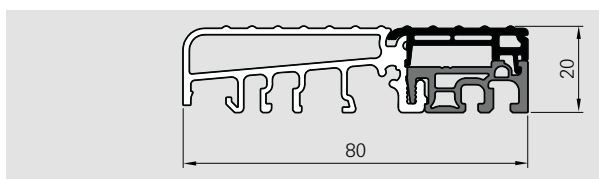
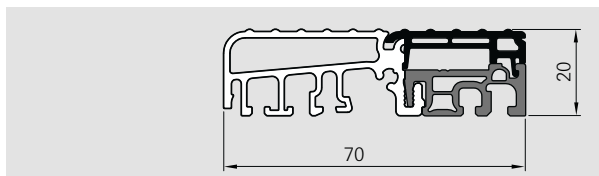
**Eifel 70 TB kifelé nyíló – bordázott felület**

Megnevezés	Hossz	Felület	Cikkszám	CsE
70 TB k.ny. bordázott 6 m	6 m	E6/C-0 / szürke	<b>623978</b>	30 m
70 TB k.ny. bordázott 1,18 m	1,18 m	E6/C-0 / szürke	<b>623984</b>	5 db

**Eifel 80 TB kifelé nyíló – bordázott felület**

Megnevezés	Hossz	Felület	Cikkszám	CsE
80 TB k.ny. bordázott 6 m	6 m	E6/C-0 / szürke	<b>623979</b>	30 m
80 TB k.ny. bordázott 1,18 m	1,18 m	E6/C-0 / szürke	<b>624015</b>	5 db

**Eifel 90 TB kifelé nyíló – bordázott felület**

Megnevezés	Hossz	Felület	Cikkszám	CsE
90 TB k.ny. bordázott 6 m	6 m	E6/C-0 / szürke	<b>623980</b>	30 m
90 TB k.ny. bordázott 1,18 m	1,18 m	E6/C-0 / szürke	<b>624016</b>	5 db

## Eifel T / Eifel TB tartozékok

### Kiegészítőprofil

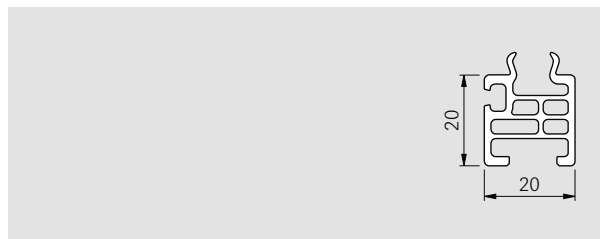

#### Alátétprofil KS-20

Megnevezés	Hossz	Felület	Cikkszám	CsE
Alátétprofil KS-20	6 m	fehér	<b>543809</b>	60 m
Alátétprofil KS-20	6 m	fekete	<b>543936</b>	60 m
Alátétprofil KS-20	6 m	szürke	<b>543939</b>	60 m

Alátétprofil KS-20	1,18 m	fehér	<b>543810</b>	5 db
Alátétprofil KS-20	1,18 m	fekete	<b>543937</b>	5 db
Alátétprofil KS-20	1,18 m	szürke	<b>543940</b>	5 db

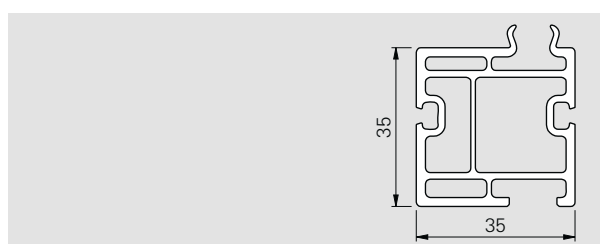

#### Alátétprofil KS-35

Megnevezés	Hossz	Felület	Cikkszám	CsE
Alátétprofil KS-35	6 m	fehér	<b>550007</b>	60 m
Alátétprofil KS-35	6 m	fekete	<b>544274</b>	60 m
Alátétprofil KS-35	6 m	szürke	<b>544277</b>	60 m

Alátétprofil KS-35	1,18 m	fehér	<b>550008</b>	5 db
Alátétprofil KS-35	1,18 m	fekete	<b>544275</b>	5 db
Alátétprofil KS-35	1,18 m	szürke	<b>544278</b>	5 db

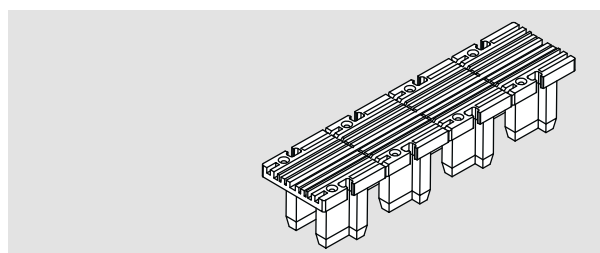

#### Véglezáró alátétprofilhoz KS-35 (rövidíthető)

Megnevezés	Felület	Cikkszám	CsE
Véglezáró alátétprofil KS-35	fehér	<b>544516</b>	50 db

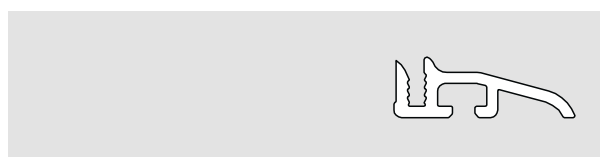

#### Kifelényülő kiegészítőprofil\*

Megnevezés	Hossz	Felület	Cikkszám	CsE
Kifelényülő kiegészítőprofil 6 m		E6/C-0	<b>551380</b>	60 m
Kifelényülő kiegészítőprofil 1,18 m		E6/C-0	<b>550061</b>	25 db



#### Vasalattartó profil\* 25 mm

Megnevezés	Hossz	Felület	Cikkszám	CsE
VT-profil 25 mm	6 m	E6/C-0	<b>544108</b>	60 m
VT-profil 25 mm	1,18 m	E6/C-0	<b>544109</b>	25 db

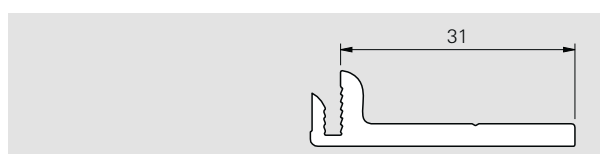

#### Vasalattartó profil\* 31 mm

Megnevezés	Hossz	Felület	Cikkszám	CsE
VT-profil 31 mm	6 m	E6/C-0	<b>545744</b>	60 m
VT-profil 31 mm	1,18 m	E6/C-0	<b>545745</b>	25 db

\* **Megjegyzés:** kiegészítőprofil alkalmazása esetén a megváltozik az  $U_{f,BW}$ -érték és a hőszigetelési tulajdonság.



## Eifel T / Eifel TB tartozékok Windstopp

### Alkalmazási tartomány

- a horonyterek függőleges tömítéséhez

### Beépítés

- a Windstopp beépítése esetén a pántoldalon a szárnynútot ki kell tölteni, pl. Aerostopp-pal
- opcionálisan ehhez még tömítő masszát lehet alkalmazni az optimális hézagkitöltés eléréséhez

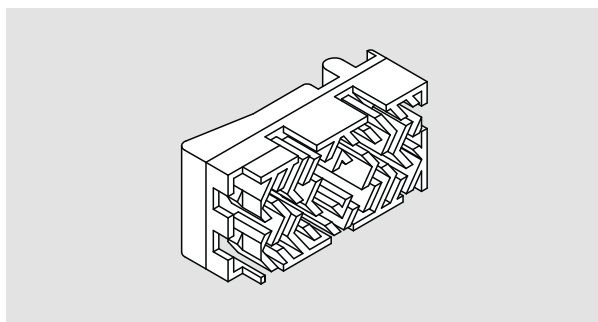
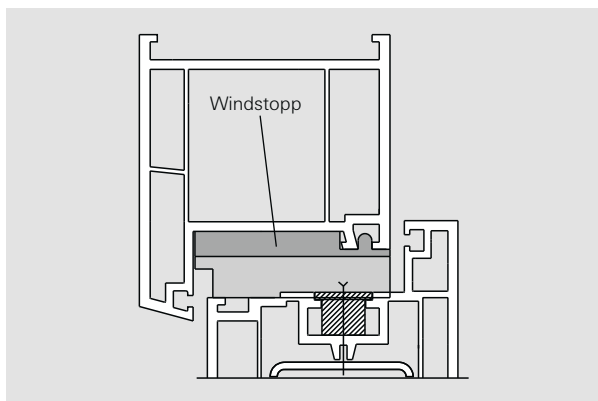

### Windstopp

Profilhersteller	Profil rendszer	Felület	Cikkszám	CsE
<b>Aluplast</b>				
	Ideal 4000	szürke	<b>601174</b>	10
	Ideal 5000	szürke	<b>620646</b>	10
	Ideal 8000	szürke	<b>620647</b>	10

### Brüggmann

AD	szürke	<b>544056</b>	10
----	--------	---------------	----

### Gealan

S 8000 IQ	szürke	<b>547406</b>	10
-----------	--------	---------------	----

### Kömmerling

Euro Futur Elegance/Classic/ AluFusion	szürke	<b>545961</b>	10
--	--------	---------------	----

### Rehau

S799 Brillant Design	szürke	<b>623602</b>	10
-------------------------	--------	---------------	----

### Salamander

Design 3D/3Ds	szürke	<b>549723</b>	10
---------------	--------	---------------	----

### Schüco Corona

Corona CT 70	szürke	<b>626537</b>	10
--------------	--------	---------------	----

### Veka

Dänemark/ Perfectline/ Swingline/ Softline 70 AD/ Topline AD	szürke	<b>545632</b>	10
--	--------	---------------	----

## Eifel T / Eifel TB tartozékok Aerostopp

### Alkalmazási tartomány

- A Windstopp ellendarabja
- Euronut-ba alkalmazható
- A Windstopp-al kiegészülve a horonytér tömítésére szolgál

### Beépítés

- Az Aerostopp-ot a vasalat horonyba helyezni és felcsavarozni

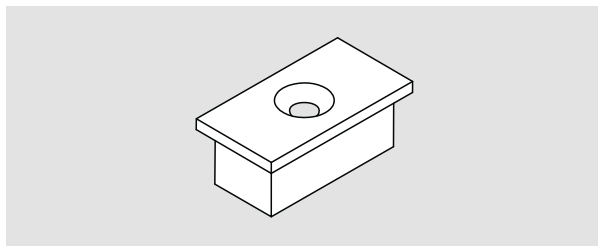
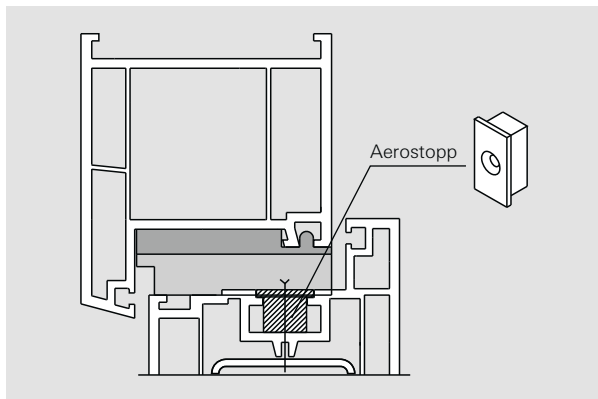

#### Aerostopp

Megnevezés	Felület	Cikkszám	CsE
Aerostopp	szürke	<b>602318</b>	10



## Eifel T / Eifel TB tartozékok

## Süllyesztett zárfogadó küszöbbe

## Alkalmazási tartomány

- Záródarabok egyszerűbb elhelyezésére szolgál

## Termék tulajdonságok

- Alapanyag kiváló minőségű alumínium

Peremreteshez

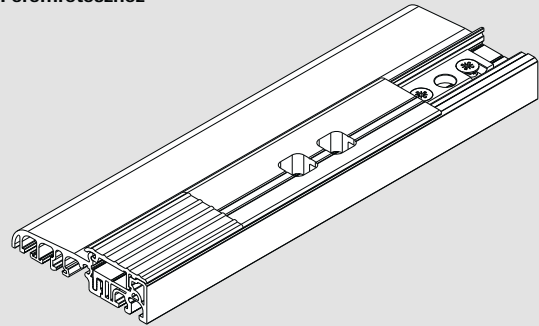

**Megjegyzés:** Süllyesztett zárfogadó alkalmazása esetén a megváltozik az Uf,BW-érték és a hőszigetelési tulajdonság.

## Süllyesztett zárfogadó küszöbbe

Megnevezés	Kivitel	Felület	Cikkszám T	Cikkszám TB	CsE
Süllyesztett zár.	1	E6/C-0	<b>543060</b>	<b>562344</b>	5
Süllyesztett zár.	2	E6/C-0	<b>543056</b>	<b>568042</b>	5
Süllyesztett zár.	14	E6/C-0	<b>546037</b>	<b>603339</b>	5
Süllyesztett zár.	19	E6/C-0	<b>543144</b>	<b>620018</b>	5
Süllyesztett zár.	23	E6/C-0	<b>547404</b>	<b>619645</b>	5
Süllyesztett zár.	28	E6/C-0		<b>564554</b>	5
Süllyesztett zár.	100	E6/C-0		<b>618650</b>	5

\* állítható (-0,5/+1,5 mm)

**GLUSKE BKV** Eifel T / Eifel TB tartozékok  
Süllyesztett zárfogadó küszöbbe

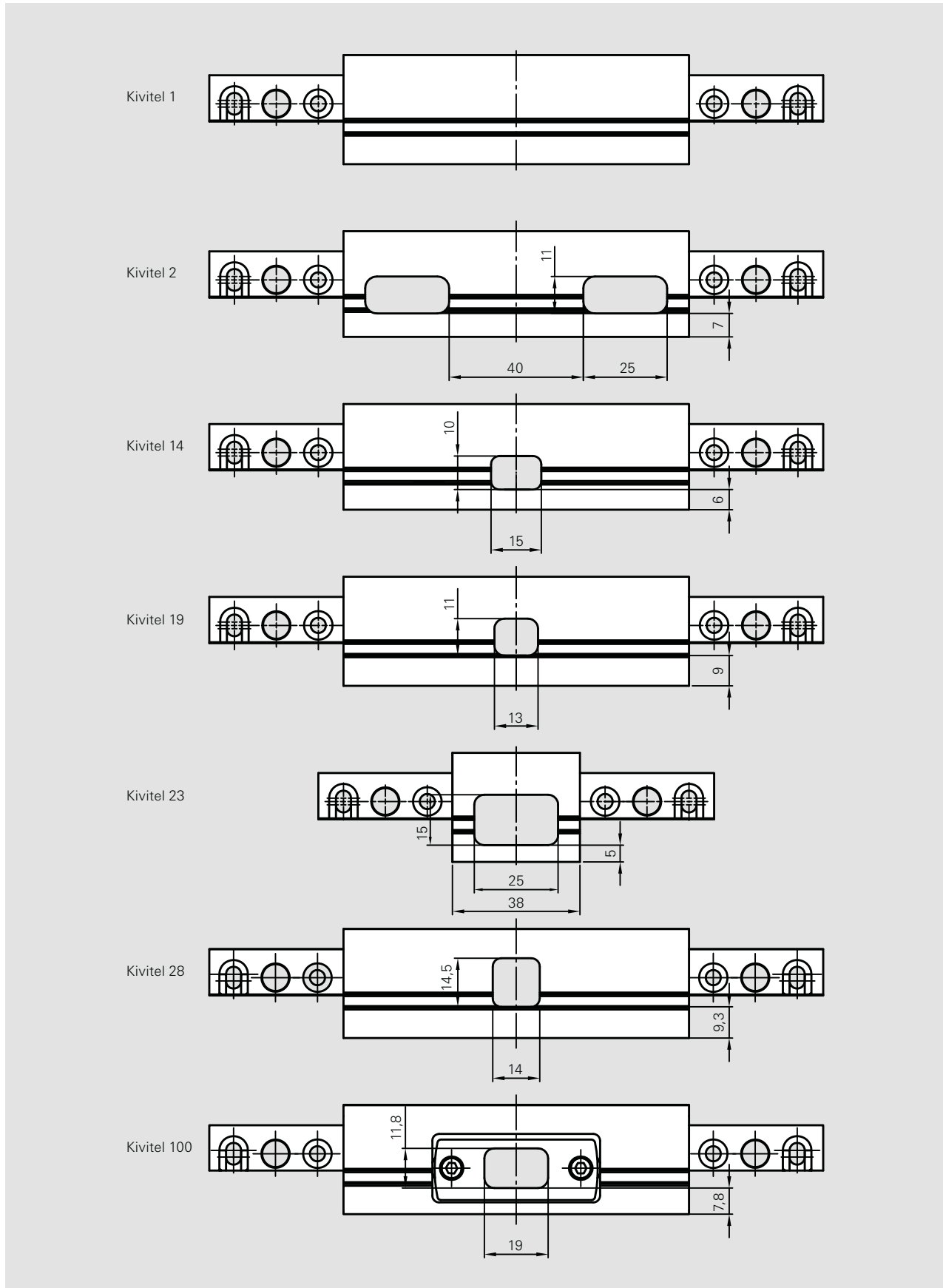

## Eifel T / Eifel TB tartozékok

### Tömítések

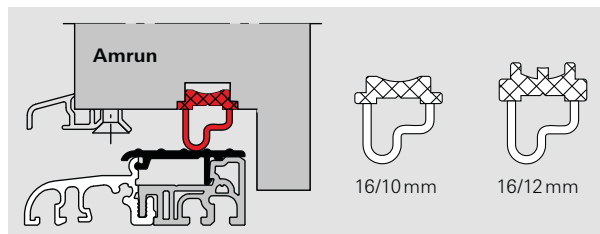

#### „Amrun” tömítés

Megnevezés	Euronút méret	Hossz	Felület	Cikkszám	CsE
Amrun tömítés	16/10 mm	4 m	fekete	<b>544947</b>	80 m
Amrun tömítés	16/12 mm	4 m	fekete	<b>543439</b>	80 m
Amrun tömítés	16/10 mm	1,18 m	fekete	<b>544948</b>	25 db
Amrun tömítés	16/12 mm	1,18 m	fekete	<b>543440</b>	25 db

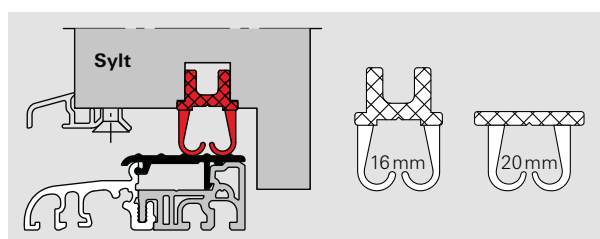

#### „Sylt” tömítés

Megnevezés	Euronút méret	Hossz	Felület	Cikkszám	CsE
Sylt tömítés	16 mm	4 m	fekete	<b>543428</b>	80 m
Sylt tömítés	20 mm	4 m	fekete	<b>543431</b>	80 m
Sylt tömítés	16 mm	1,18 m	fekete	<b>543429</b>	25 db
Sylt tömítés	20 mm	1,18 m	fekete	<b>543432</b>	25 db

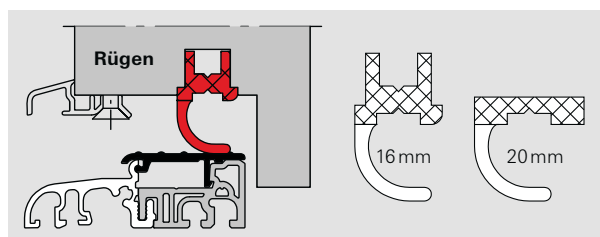

#### „Rügen” tömítés

Megnevezés	Euronút méret	Hossz	Felület	Cikkszám	CsE
Rügen tömítés	16 mm	4 m	fekete	<b>543422</b>	80 m
Rügen tömítés	20 mm	4 m	fekete	<b>543425</b>	80 m
Rügen tömítés	16 mm	1,18 m	fekete	<b>543423</b>	25 db
Rügen tömítés	20 mm	1,18 m	fekete	<b>543426</b>	25 db

## GLUSKE BKV **Texel küszöb tömítés** Cikk áttekintés

### Texel küszöb tömítés

Megnevezés	Kivétel	Cikkszám	CsE
Texel küszöb tömítés	1180 – 930mm	<b>622590</b>	1
Texel küszöb tömítés	930 – 680mm	<b>622591</b>	1

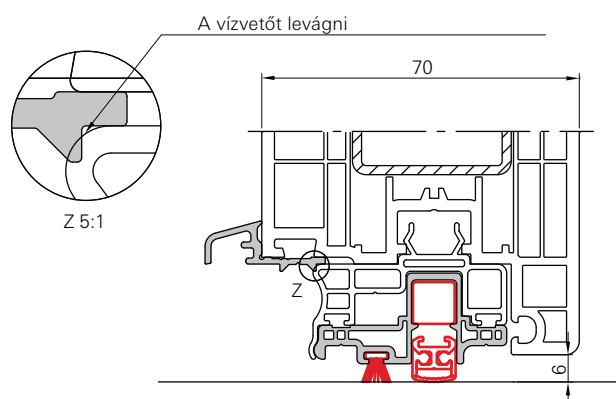
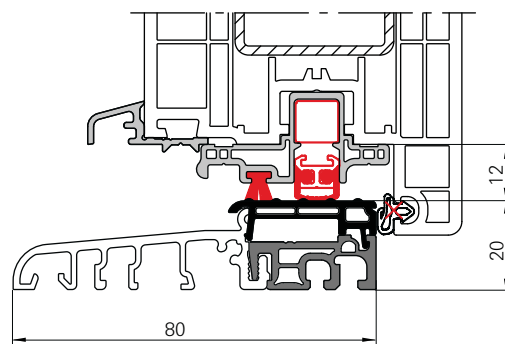

### PVC adapterprofil küszöb nélküli ajtókhöz

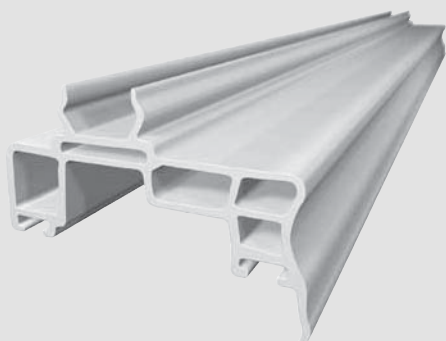

### Nyomólap

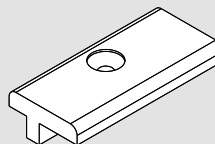

Nyomólap 1

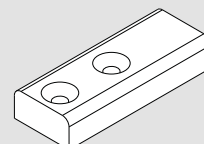

Nyomólap 2

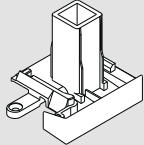
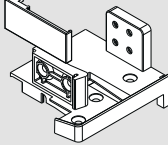
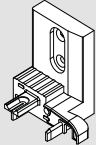
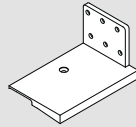
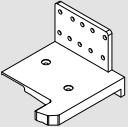

**G** **GLUSKE** **BKV** Küszöbrögzítő és tokosztörögzítő  
Kivitelek

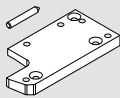
	toronyrögzítéses	belsőrögzítéses	falrögzítéses	univerzális	oldalsórögzítéses
<b>Végigmenő küszöbrögzítő</b>					
<b>Alu küszöbrögzítő</b>					

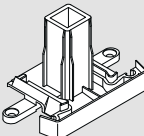
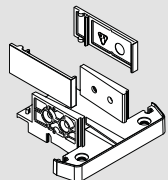
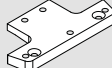
	toronyrögzítéses	belsőrögzítéses	oldalsórögzítéses
<b>Tokosztörögzítő</b>			
<b>Alu tokosztörögzítő</b>			

# Küszöbrögzítő és tokosztörögzítő

## Profil rendszerek

### Aluplast küszöbrögzítő

Megnevezés	Profil rendszer	Profil szám	Beépítési mélység	Felület	Cikkszám	CsE
<b>Rádiusz nélkül</b>						
	Ideal 4000	140003	Eifel 70 T/TB	fehér	<b>543599</b>	5 pár
	Ideal 4000	140003	Eifel 70 T/TB	fekete	<b>543600</b>	5 pár

### Falcrögzítéses

	Ideal 4000		Eifel 70 T/TB	szürke	<b>612343</b>	5 pár
	Ideal 5000	150010	Eifel 70 T/TB	szürke	<b>613207</b>	5 pár

### Belsőrogzítéses - rádiusz nélkül

	Ideal 4000	140003	Eifel 70 T/TB	szürke	<b>547779</b>	5 pár
	Ideal 4000	140002	Eifel 70 T/TB	szürke	<b>547817</b>	5 pár

### Oldalsórogzítéses

	Ideal 5000	150003	> Eifel 75 T/TB	szürke	<b>603622</b>	5 pár
--	------------	--------	-----------------	--------	---------------	-------

### Aluplast tokosztörögzítő

Megnevezés	Profil rendszer	Profil szám	Beépítési mélység	Felület	Cikkszám	CsE
<b>Belsőrogzítéses - rádiusz nélkül</b>						
	Ideal 4000	140041	Eifel 70 T/TB	szürke	<b>547820</b>	10 Stücs

### Belsőrogzítéses - rádiusz nélkül (jobb)

	Ideal 2000	120043	Eifel 62 T/TB	szürke	<b>547119</b>	10 Stücs
	Ideal 4000	140045	Eifel 70 T/TB	szürke	<b>546952</b>	10 Stücs

### Belsőrogzítéses - rádiusz nélkül (bal)

	Ideal 2000	120043	Eifel 62 T/TB	szürke	<b>547118</b>	10 Stücs
	Ideal 4000	140045	Eifel 70 T/TB	szürke	<b>546951</b>	10 Stücs

### Brüggmann küszöbrögzítő

Megnevezés	Profil rendszer	Profil szám	Beépítési mélység	Felület	Cikkszám	CsE
<b>Falcrögzítéses</b>						
	AD		Eifel 80 T/TB	szürke	<b>619870</b>	5 pár
	MD		Eifel 80 T/TB	szürke	<b>544059</b>	5 pár

### alumíniumból

	AD	HP 103	≥ Eifel 75 T/TB	E6/C-0	<b>545674</b>	1 pár
	AD	HP 104	≥ Eifel 75 T/TB	E6/C-0	<b>545679</b>	1 pár

### Oldalsórogzítéses

	AD	HP 1220	> Eifel 80 T/TB	szürke	<b>603494</b>	5 pár
	AD	HP 1230	> Eifel 80 T/TB	szürke	<b>603758</b>	5 pár

### Brüggmann tokosztörögzítő

Megnevezés	Profil rendszer	Profil szám	Beépítési mélység	Felület	Cikkszám	CsE
<b>alumíniumból</b>						
	AD	HP 302	≥ Eifel 75 T/TB	E6/C-0	<b>545739</b>	1 Stücs

### Deceuninck küszöbrögzítő

Megnevezés	Profil rendszer	Profil szám	Beépítési mélység	Felület	Cikkszám	CsE
<b>Falcrögzítéses</b>						
	Zendow 3000		Eifel 70 T/TB	szürke	<b>544426</b>	5 pár

### Gealan küszöbrögzítő

Megnevezés	Profil rendszer	Profil szám	Beépítési mélység	Felület	Cikkszám	CsE
<b>Rádiusz nélkül</b>						
	S 8000 IQ	8008	> Eifel 75 T/TB	fehér	<b>547023</b>	5 pár
	S 8000 IQ	8008	> Eifel 75 T/TB	fekete	<b>547024</b>	5 pár
	S 8000 IQ	8011	> Eifel 75 T/TB	fehér	<b>544350</b>	5 pár
	S 8000 IQ	8011	> Eifel 75 T/TB	fekete	<b>544353</b>	5 pár
	S 8000 IQ	8014	> Eifel 75 T/TB	fehér	<b>544362</b>	5 pár
	S 8000 IQ	8014	> Eifel 75 T/TB	fekete	<b>544365</b>	5 pár





## Küszöbrögzítő és tokosztörögzítő Profil rendszerek

Falcrögzítéses					
S 3000		Eifel 62 T/TB	szürke	<b>542988</b>	5 pár
S 3000		Eifel 62 T/TB	szürke	<b>540614*</b>	5 pár
S 8000 IQ		Eifel 75 T/TB	szürke	<b>548041</b>	5 pár
NL Plus	8021/8023	Eifel 90 T/TB	szürke	<b>547318*</b>	5 pár
NL Plus	8016/17/18/19/ 57/58/59	Eifel 120 T/TB	szürke	<b>547315</b>	5 pár
NL Plus	3019/3057	Eifel 120 T/TB	szürke	<b>540620*</b>	5 pár
NL Plus	3015/3018/3058	Eifel 120 T/TB	szürke	<b>540619</b>	5 pár

\* kifelé nyíló

Oldalsörögzítéses					
S 7000	7011	> Eifel 80 T/TB	szürke	<b>595686</b>	5 pár
S 8000 IQ	8010	> Eifel 75 T/TB	fehér	<b>595685</b>	5 pár
S 8000 IQ	8010	> Eifel 75 T/TB	szürke	<b>572740</b>	5 pár

Gealan tokosztörögzítő						
Megnevezés	Profil rendszer	Profil szám	Beépítési mélység	Felület	Cikkszám	CsE
<b>Rádiusz nélkül</b>						
S 8000 IQ		8037	> Eifel 75 T/TB	fehér	<b>544371</b>	10 Stükk
S 8000 IQ		8037	> Eifel 75 T/TB	fekete	<b>544373</b>	10 Stükk
S 8000 IQ		8040	> Eifel 75 T/TB	fehér	<b>544379</b>	10 Stükk
S 8000 IQ		8043	> Eifel 75 T/TB	fehér	<b>544385</b>	10 Stükk
S 8000 IQ		8043	> Eifel 75 T/TB	fekete	<b>544387</b>	10 Stükk

Kömmerling küszöbrögzítő						
Megnevezés	Profil rendszer	Profil szám	Beépítési mélység	Felület	Cikkszám	CsE
<b>Rádiusz nélkül</b>						
Euro Futur Classic		2401/2501	> Eifel 70 T/TB	fehér	<b>543560</b>	5 pár
Euro Futur Classic		2401/2501	> Eifel 70 T/TB	fekete	<b>543563</b>	5 pár
Euro Futur Classic		2401/2501	> Eifel 70 T/TB	szürke	<b>563679</b>	5 pár
Euro Futur Classic		2402/2406	> Eifel 70 T/TB	fehér	<b>543554</b>	5 pár
Euro Futur Classic		2402/2406	> Eifel 70 T/TB	fekete	<b>543557</b>	5 pár
Euro Futur Classic		2601	> Eifel 70 TB	szürke	<b>604626</b>	5 pár
Euro Futur Classic		2606	> Eifel 70 TB	szürke	<b>604628</b>	5 pár
Euro Futur Elegance		101	> Eifel 70 T/TB	fehér	<b>540667</b>	5 pár
Euro Futur Elegance		101	> Eifel 70 T/TB	fekete	<b>540668</b>	5 pár
Euro Futur Elegance		102	> Eifel 70 T/TB	fehér	<b>540679</b>	5 pár
Euro Futur Elegance		102	> Eifel 70 T/TB	fekete	<b>540680</b>	5 pár

Falcrögzítéses					
Euro Futur Classic		Eifel 70 T/TB	szürke	<b>545964</b>	5 pár
Euro Futur Elegance 12*		Eifel 70 T/TB	szürke	<b>545976</b>	5 pár
NL	2495	Eifel 80 T/TB	szürke	<b>546891</b>	5 pár
NL	2491	Eifel 110 T/TB	szürke	<b>546888</b>	5 pár

alumíniumból					
NL**	2495	Eifel 52 T/TB	E6/C-0	<b>546636</b>	1 pár
NL***	2491	Eifel 52 T/TB	E6/C-0	<b>546641</b>	1 pár

Kömmerling tokosztörögzítő						
Megnevezés	Profil rendszer	Profil szám	Beépítési mélység	Felület	Cikkszám	CsE
<b>Rádiusz nélkül</b>						
Euro Futur Classic		2422/2425	> Eifel 70 T/TB	fehér	<b>543549</b>	10 Stükk
Euro Futur Classic		2422/2425	> Eifel 70 T/TB	fekete	<b>543551</b>	10 Stükk
Euro Futur Classic		2422/2425	> Eifel 70 T/TB	szürke	<b>563860</b>	10 Stükk
Euro Futur Classic		2423	> Eifel 70 T/TB	fehér	<b>543545</b>	10 Stükk
Euro Futur Classic		2423	> Eifel 70 T/TB	fekete	<b>543547</b>	10 Stükk
Euro Futur Classic		2423	> Eifel 70 T/TB	szürke	<b>563681</b>	10 Stükk
Euro Futur Elegance		123	> Eifel 70 T/TB	szürke	<b>564444</b>	10 Stükk
88 Plus	6221	> Eifel 90 TB	szürke	<b>564623</b>	10 Stükk	

\* kamra méret \*\* kifelé nyíló \*\*\* befelé nyíló

# Küszöbrögző és tokosztörögző Profil rendszerek

<b>KBE küszöbrögző</b>						
Megnevezés	Profil rendszer	Profil szám	Beépítési mélység	Felület	Cikkszám	CsE
<b>Belsőrogzítéses - rádiusz nélkül</b>						
	70 AD	370	> Eifel 70 T/TB	szürke	<b>547142</b>	5 pár
	70 AD	371	> Eifel 70 T/TB	szürke	<b>547140</b>	5 pár
	70 AD	372	> Eifel 70 T/TB	szürke	<b>547144</b>	5 pár
<b>PlusTec küszöbrögző</b>						
Megnevezés	Profil rendszer	Profil szám	Beépítési mélység	Felület	Cikkszám	CsE
<b>Falcrögztéses</b>						
	3K System AD		Eifel 62 T/TB	fehér	<b>540431</b>	5 pár
<b>Rehau küszöbrögző</b>						
Megnevezés	Profil rendszer	Profil szám	Beépítési mélység	Felület	Cikkszám	CsE
<b>Falcrögztéses</b>						
	S 799 Brillant Design		Eifel 70 T/TB	szürke	<b>546996</b>	5 pár
<b>Belsőrogzítéses - rádiusz nélkül</b>						
	S 799 Brillant Design	550000	≥ Eifel 75 T/TB	szürke	<b>548560</b>	5 pár
	S 799 Brillant Design	550010 550420/550680	≥ Eifel 75 T/TB	szürke	<b>549411</b>	5 pár
		550002	≥ Eifel 90 T/TB	szürke	<b>548559</b>	5 pár
	S 990 Character Design	550039	≥ Eifel 100 T/TB	szürke	<b>548556</b>	5 pár
	S 990 Character Design	550049	≥ Eifel 100 T/TB	szürke	<b>548555</b>	5 pár
	S 990 Character Design	550008	≥ Eifel 120 T/TB	szürke	<b>548558</b>	5 pár
	S 990 Character Design	550018	≥ Eifel 120 T/TB	szürke	<b>548557</b>	5 pár
<b>Oldalsórogzítéses</b>						
	S 981 Geneo	BLK 86 AD	≥ Eifel 90 T/TB	szürke	<b>571149</b>	10 Stücs
<b>Rehau tokosztörögző</b>						
Megnevezés	Profil rendszer	Profil szám	Beépítési mélység	Felület	Cikkszám	CsE
<b>Belsőrogzítéses - rádiusz nélkül</b>						
	S 990 Character Design	550755	≥ Eifel 75 T/TB	szürke	<b>548548</b>	10 Stücs
	S 799 Brillant Design	550170, LS*	≥ Eifel 75 T/TB	szürke	<b>548550</b>	10 Stücs
	S 799 Brillant Design	550170, RS*	≥ Eifel 75 T/TB	szürke	<b>548551</b>	10 Stücs
	S 990 Character Design	550099, LS*	≥ Eifel 75 T/TB	szürke	<b>548552</b>	10 Stücs
	S 990 Character Design	550099, RS*	≥ Eifel 75 T/TB	szürke	<b>548553</b>	10 Stücs
	S 990 Character Design	550069	≥ Eifel 100 T/TB	szürke	<b>548554</b>	10 Stücs
	S 990 Character Design	550058	≥ Eifel 120 T/TB	szürke	<b>548549</b>	10 Stücs
* LS bzw. RS für feststehende Seitenteile verwendbar						
<b>Roplasto</b>						
Megnevezés	Profil rendszer	Profil szám	Beépítési mélység	Felület	Cikkszám	CsE
<b>Belsőrogzítéses - rádiusz nélkül</b>						
	Roplasto	210804	≥ Eifel 75 T	fehér	<b>617022</b>	5 pár
<b>Salamander küszöbrögző</b>						
Megnevezés	Profil rendszer	Profil szám	Beépítési mélység	Felület	Cikkszám	CsE
<b>Oldalsórogzítéses</b>						
	Streamline	250230	≥ Eifel 80 T/TB	szürke	<b>571746</b>	5 pár
	Streamline	250220	≥ Eifel 80 T/TB	szürke	<b>598720</b>	5 pár
	bluEvolution	170420	≥ Eifel 100 T/TB	szürke	<b>603491</b>	5 pár
<b>Schüco küszöbrögző</b>						
Megnevezés	Profil rendszer	Profil szám	Beépítési mélység	Felület	Cikkszám	CsE
<b>Falcrögztéses</b>						
	Corona CT 70		Eifel 70 T/TB	szürke	<b>626922</b>	5 pár
	Corona Si82/Si82+		Eifel 80 T/TB	szürke	<b>614324</b>	5 pár
<b>Trocal küszöbrögző</b>						
Megnevezés	Profil rendszer	Profil szám	Beépítési mélység	Felület	Cikkszám	CsE
<b>alumíniumból</b>						
	Innova M5	510200	≥ Eifel 70 T/TB	E6/C-0	<b>545628</b>	1 pár
	Innova A5	610100	≥ Eifel 70 T/TB	E6/C-0	<b>545754</b>	1 pár
	Innova A5	610200	≥ Eifel 70 T/TB	E6/C-0	<b>545759</b>	1 pár



## Küszöbrögítő és tokosztörögítő Profil rendszerek

<b>Salamander küszöbrögítő</b>						
Megnevezés	Profil rendszer	Profil szám	Beépítési mélység	Felület	Cikkszám	CsE
<b>Falcrögítések</b>						
	Innova A5	610100, 610200, 616130	≥ Eifel 70 T/TB	fehér	<b>618906</b>	5 pár
<b>Oldalsörögítések</b>						
	Innova 70	510100/510300	≥ Eifel 70 T/TB	szürke	<b>572925</b>	5 pár
	88+	8104	≥ Eifel 90 T/TB	szürke	<b>571750</b>	5 pár
<b>Trocal tokosztörögítő</b>						
Megnevezés	Profil rendszer	Profil szám	Beépítési mélység	Felület	Cikkszám	CsE
<b>alumíniumból</b>						
	Innova A5	630100	≥ Eifel 70 T/TB	E6/C-0	<b>545872</b>	1 pár
<b>Inoutic/Thyssen küszöbrögítő</b>						
Megnevezés	Profil rendszer	Profil szám	Beépítési mélység	Felület	Cikkszám	CsE
<b>Rádiusz nélkül</b>						
	AD	LD 14	> Eifel 62 T/TB	fehér	<b>540720</b>	5 pár
	AD	LD 14	> Eifel 62 T/TB	fekete	<b>540721</b>	5 pár
<b>alumíniumból</b>						
	Prestige	L 676/D	≥ Eifel 75 T/TB	E6/C-0	<b>545642</b>	1 pár
	Elite	L 7160/D	≥ Eifel 75 T/TB	E6/C-0	<b>546251</b>	1 pár
<b>Oldalsörögítések</b>						
	Elite	L 7160/D	> Eifel 75 T/TB	szürke	<b>603638</b>	5 pár
	Prestige	L 176/D	> Eifel 80 T/TB	szürke	<b>603485</b>	5 pár
	Prestige	L 276/D	> Eifel 80 T/TB	szürke	<b>603488</b>	5 pár
	Prestige	L 676/D	> Eifel 80 T/TB	szürke	<b>603635</b>	5 pár
<b>Veka küszöbrögítő</b>						
Megnevezés	Profil rendszer	Profil szám	Beépítési mélység	Felület	Cikkszám	CsE
<b>alumíniumból - Falcrögítések</b>						
	Topline		Eifel 52 T/TB	E6/C-0	<b>546319</b>	1 pár
<b>Oldalsörögítések</b>						
	Perfectline	101209	≥ Eifel 70 T/TB	szürke	<b>571867</b>	5 pár
	Softline 70 AD	101214	≥ Eifel 70 T/TB	szürke	<b>578768</b>	5 pár
	Alphaline 90 AD	101237	≥ Eifel 90 T/TB	szürke	<b>571747</b>	5 pár
<b>Univerzális küszöbrögítő</b>						
Megnevezés	Profil rendszer	Profil szám	Blendrahmenbautiefe	Felület	Cikkszám	CsE
<b>Rádiusz nélkül</b>						
	–	–	68 mm	fehér	<b>540674</b>	5 pár
	–	–	68 mm	fekete	<b>540675</b>	5 pár
	–	–	68 mm	szürke	<b>562608</b>	5 pár
	–	–	70 mm	fehér	<b>542965</b>	5 pár
	–	–	70 mm	fekete	<b>542964</b>	5 pár
	–	–	70 mm	szürke	<b>571871</b>	5 pár
	–	–	70–80 mm	fehér	<b>547017</b>	5 pár
	–	–	70–80 mm	fekete	<b>547018</b>	5 pár
	–	–	70–80 mm	szürke	<b>571778</b>	5 pár
	–	–	80–100 mm	fehér	<b>547019</b>	5 pár
	–	–	80–100 mm	fekete	<b>547020</b>	5 pár
	–	–	80–100 mm	szürke	<b>562611</b>	5 pár
	–	–	100–120 mm	fehér	<b>547021</b>	5 pár
	–	–	100–120 mm	fekete	<b>547022</b>	5 pár



**Roto Elzett Vasalatkereskedelmi Kft.**  
**Ablak- és ajtótechnológia**

H-9461 Lövő  
Kossuth Lajos u. 25.  
Telefon +36 99 534 200  
Telefax +36 99 367 132  
roto-ese@roto-frank.com  
www.roto.hu



**Minden igényhez az optimális vasalatrendszer egy helyről:**

- Roto Door** | Átfogó termékpaletta a tartósan tömített ajtókhoz
- Roto Tilt&Turn** | Bukó-nyíló vasalatrendszer ablakokhoz és teraszajtókhoz
- Roto Equipment** | Kiegészítő alkatrészek ablakokhoz és ajtókhoz
- Roto Sliding** | Vasalatrendszerek nagyméretű teraszajtókhoz